



Best for Baby™

ООО «ДСК ГРУПП»
Эксклюзивный дистрибьютор
Evenflo Company, Inc.
www.evenflo-russia.ru
e-mail: info@evenflo-russia.ru
Тел.: +7 495 646 1554

ИНСТРУКЦИЯ ДЛЯ ВЛАДЕЛЬЦА
Сохраните для последующего
использования.

Сиденье-бустер без спинки
Amp™ / Amp Sport™

Требования к ребенку

Вес: 18 – 45,3 кг

Рост: 101 – 145 см

Возраст: минимум 3 года

Уши ребенка должны находиться ниже
верхнего края подголовника
автомобильного сиденья

ВНИМАНИЕ!

Чтобы снизить риск
СЕРЬЕЗНОЙ ТРАВМЫ и
СМЕРТИ, перед тем как
устанавливать и использо-
вать сиденье-бустер,
ознакомьтесь с данной
инструкцией.

ООО «ДСК ГРУПП»

Эксклюзивный дистрибьютор продукции
Evenflo Company Inc. (США) в РФ и странах СНГ
Тел.: (495) 646-15-54, www.evenflo-russia.ru

Сервисный центр
125080, Москва, Волоколамское ш., д.1, стр. 1



Гарантийный талон

Наименование _____ № модели _____
№ кассового чека _____ Дата покупки _____

УСЛОВИЯ ГАРАНТИЙНОГО ОБСЛУЖИВАНИЯ

Бесплатное гарантийное обслуживание распространяется на дефекты, связанные с качеством исполнения продукции (дефекты ткани, дефекты конструкции), а также с выходом из строя карабинов и защелок и осуществляется в течение 12 месяцев со дня покупки при условии правильно заполненного гарантийного талона.

Гарантия считается недействительной, если неисправность изделия вызвана нарушением правил безопасности или небрежным обращением, при механических повреждениях в результате транспортировки или перевозок, а также если сервисное обслуживание в течение гарантийного срока проводилось не уполномоченным лицом.

Печать магазина



Автомобильные аварии являются наиболее частой причиной смерти детей. Чтобы уменьшить риск **СЕРЬЕЗНОЙ ТРАВМЫ** или **СМЕРТЕЛЬНОГО ИСХОДА**, пожалуйста, перед тем как устанавливать и использовать сиденье-бустер, внимательно ознакомьтесь с данной инструкцией, а также с инструкцией к автомобилю. Использование сиденья-бустера в соответствии с данной инструкцией (а также в соответствии с инструкцией к автомобилю) значительно снижает вероятность травмы или смерти ребенка в случае аварии. Несмотря на то, что ни одна из систем безопасности не может гарантировать абсолютное отсутствие травм при авариях, правильное использование детской автомобильной системы безопасности – лучший способ свести к минимуму возможные травмы и риск смерти ребенка в большинстве аварий.

Содержание

Важная информация	1
Предостережения	1
Основы безопасности	5
Использование в самолете	5
Хранение инструкций	5
Визуальный словарь	6
Использование сиденья-бустера	8
Использование направляющей скобы плечевого ремня с Amp™	10
Использование направляющей скобы плечевого ремня с Amp Sport™	11
Использование подстаканника	12
Надевание чехла на сиденье-бустер Amp™	12
Надевание чехла на сиденье-бустер Amp Sport™	13
Уход и чистка	13
Запасные части	14
Утилизация	14
Гарантийные обязательства	15

• ВАЖНАЯ ИНФОРМАЦИЯ •

Ни одно сиденье-бустер не может гарантировать абсолютную защиту от травм в аварии.

Требования к ребенку

Вес: 18 – 45,3 кг

Рост: 101 – 145 см

Возраст: от трех лет

Уши ребенка должны находиться ниже верхнего края подголовника автомобильного сиденья.

ПРЕДОСТЕРЕЖЕНИЯ

Общие предостережения

- Несоблюдение следующих инструкций может привести к удару ребенка о внутренние элементы автомобиля при резкой остановке или аварии, результатом чего может стать серьезная травма или даже смерть. Точно выполняйте указания данной инструкции и инструкции к автомобилю. В случае противоречий между данной инструкцией и инструкцией к автомобилю следуйте инструкции по установке сиденья-бустера в руководстве для владельца автомобиля.
- **НИКОГДА** не оставляйте ребенка без присмотра.
- Для использования данного сиденья-бустера рост и вес ребенка должны соответствовать требованиям, указанным в настоящей инструкции, а его возраст должен быть больше трех лет.

⚠ ПРЕДОСТЕРЕЖЕНИЯ

Выбор места и особенности установки

- Согласно статистике, установка сиденья-бустера на заднем сиденье автомобиля более безопасна для ребенка, чем на переднем. Дети до 13 лет должны ездить только на заднем сиденье.
- Используйте данное сиденье-бустер только на автомобильных сиденьях, установленных по ходу движения автомобиля.
ЗАПРЕЩАЕТСЯ использовать данное сиденье-бустер на автомобильных сиденьях, установленных против хода движения автомобиля, и боковых сиденьях.
- Спинка сиденья, на которое устанавливается сиденье-бустер, должна жестко фиксироваться в выбранном положении.
- Данное сиденье-бустер может использоваться не во всех автомобилях. **ЗАПРЕЩАЕТСЯ** использовать сиденье-бустер при невозможности его правильной установки в автомобиле.
- При использовании сиденья-бустера **ЗАПРЕЩАЕТСЯ** откидывать назад спинку автомобильного сиденья.
- **ЗАПРЕЩАЕТСЯ** устанавливать данное сиденье-бустер против хода движения автомобиля.
- Подголовник сиденья, за которым находится сиденье-бустер с ребенком, должен быть полностью опущен. Задняя сторона спинки переднего сиденья, обращенная к ребенку, не должна иметь повреждений и содержать твердые элементы.

⚠ ПРЕДОСТЕРЕЖЕНИЯ

Подушки безопасности

- **ЗАПРЕЩАЕТСЯ** устанавливать данное сиденье-бустер на переднее сиденье автомобиля, если автомобиль оборудован активной передней подушкой безопасности. Подушки безопасности могут стать причиной серьезной травмы или смерти детей до 13 лет. Если Ваш автомобиль оснащен подушкой безопасности, ознакомьтесь с инструкцией по установке сиденья-бустера в руководстве для владельца автомобиля.
- Если заднее сиденье Вашего автомобиля оборудовано боковыми подушками безопасности:
Автомобили до 2002 года выпуска:
ЗАПРЕЩАЕТСЯ использование данного сиденья-бустера на сиденьях автомобиля, оборудованного боковыми подушками безопасности, кроме случаев, когда это разрешено производителем автомобиля.
Автомобили 2002 года выпуска и старше:
перед установкой данного сиденья-бустера на сиденье, оборудованное боковой подушкой безопасности, ознакомьтесь с руководством для владельца автомобиля.
- **ЗАПРЕЩАЕТСЯ** помещать какие-либо предметы между сиденьем-бустером и боковой подушкой безопасности. При срабатывании подушки безопасности эти предметы могут ударить ребенка.

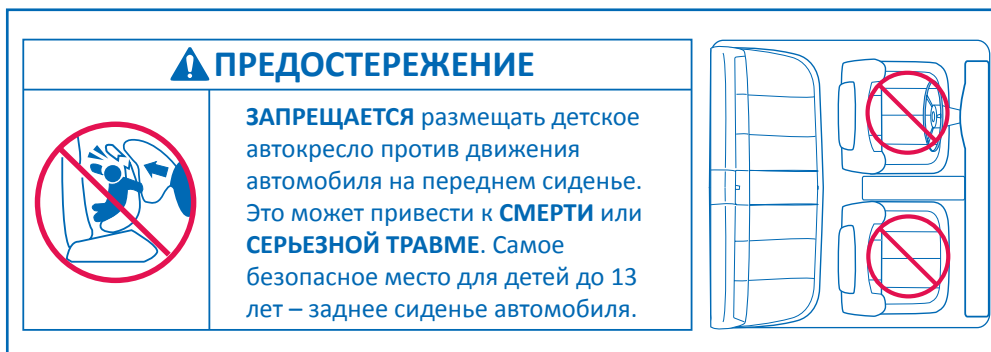

Ремни безопасности

- **ЗАПРЕЩАЕТСЯ** использовать данное сиденье-бустер в автомобиле с ремнями безопасности на дверях.
- **ЗАПРЕЩАЕТСЯ** использовать данное сиденье-бустер, если ремни безопасности автомобиля автоматически перемещаются при открывании двери. Такие ремни не могут надежно зафиксировать сиденье-бустер.
- **ЗАПРЕЩАЕТСЯ** пристегивать ребенка только поясным ремнем. Ребенок должен быть пристегнут поясным и плечевым ремнями.
- **ЗАПРЕЩАЕТСЯ** использовать данное сиденье-бустер, если уши ребенка находятся выше верхнего края подголовника сиденья.
- Если штатные автомобильные ремни не достаточно плотно прилегают к ребенку, ребенок может удариться о внутреннюю часть автомобиля при резкой остановке или аварии, результатом чего может стать серьезная травма или даже смерть.



Дополнительные предостережения

- **ЗАПРЕЩАЕТСЯ** использовать сиденье-бустер, которое было в аварии. Такое сиденье-бустер необходимо заменить.
- **ЗАПРЕЩАЕТСЯ** использовать сиденье-бустер, если оно повреждено или имеет сломанные или отсутствующие детали.
- Данное сиденье-бустер всегда должно быть надежно закреплено в автомобиле. Непристегнутое сиденье-бустер может травмировать пассажиров в случае аварии.
- **ЗАПРЕЩАЕТСЯ** прикреплять к сиденью-бустеру дополнительные подушки, игрушки и другие предметы. Такие предметы могут нанести травму ребенку.
- В жаркую и солнечную погоду **ВСЕГДА** проверяйте, не слишком ли сильно нагрелось сиденье-бустер, прежде чем усадить в него ребенка. Покидая автомобиль, накройте сиденье-бустер светлым покрывалом.

Основы безопасности

Автомобиль трогается только при условии, что все пассажиры пристегнуты. Не делайте никаких исключений ни для взрослых, ни для детей. Непреклонность с самого начала уменьшит количество проблем с дисциплиной по мере роста детей. Непристегнутый человек может быть отброшен на других пассажиров во время аварии, что может стать причиной серьезных травм.

- **НИКОГДА** не пытайтесь успокоить плачущего ребенка, находясь за рулем.
- **НИКОГДА** не вынимайте ребенка из сиденья-бустера, чтобы ему было удобнее во время езды.
- Не давайте ребенку во время езды леденцы и мороженое на палочке. Они могут поранить ребенка при резком движении автомобиля.
- Кладите острые и тяжелые предметы в багажник. Любой незакрепленный предмет, находящийся в салоне, может стать причиной травм при аварии.
- При необходимости укрыть ребенка в холодную погоду сначала усадите его в сиденье-бустер и пристегните ремнем, а затем укройте одеялом.

Использование в самолете

Данное сиденье-бустер **НЕ ПРЕДНАЗНАЧЕНО** для использования в самолете. Пассажирские кресла в самолетах не имеют плечевых ремней, без которых применение сиденья-бустера невозможно.

Хранение инструкций

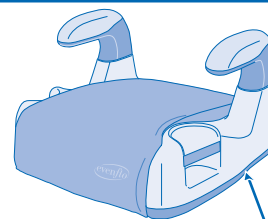

Храните инструкцию в специальном отсеке в нижней части сиденья-бустера.

Запишите ниже номер модели и дату производства Вашего сиденья-бустера.

Номер модели: _____

Дата производства: _____

Визуальный словарь

Ваш автомобиль может существенно отличаться от изображенного на рисунке. Для идентификации элементов автомобиля обратитесь к инструкции для владельца автомобиля.

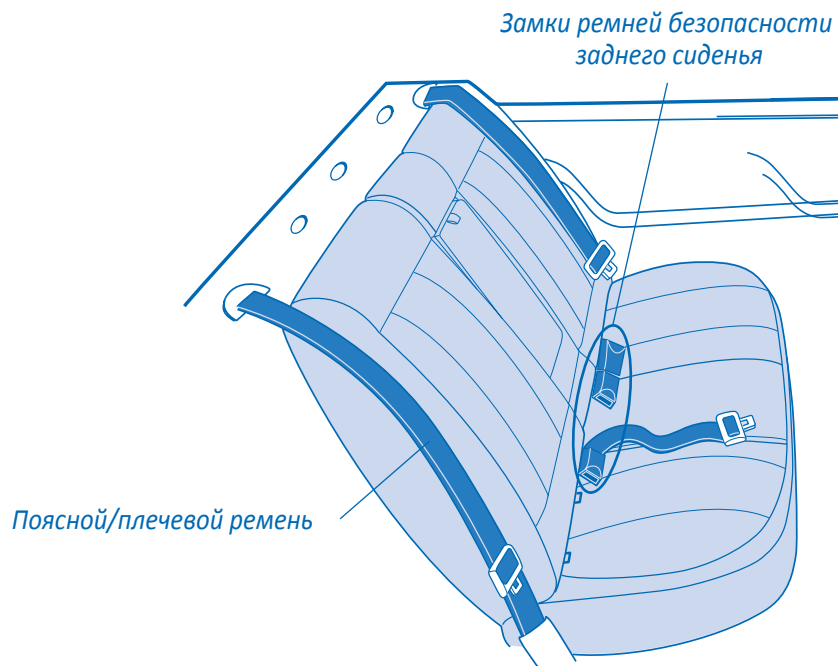

Визуальный словарь

▲ ПРЕДОСТЕРЕЖЕНИЕ
ЗАПРЕЩАЕТСЯ размещать детское кресло против движения автомобиля на переднем сиденье. Это может привести к **СМЕРТИ** или **СЕРЬЕЗНОЙ ТРАВМЕ**. Самое безопасное место для детей до 13 лет – заднее сиденье автомобиля.

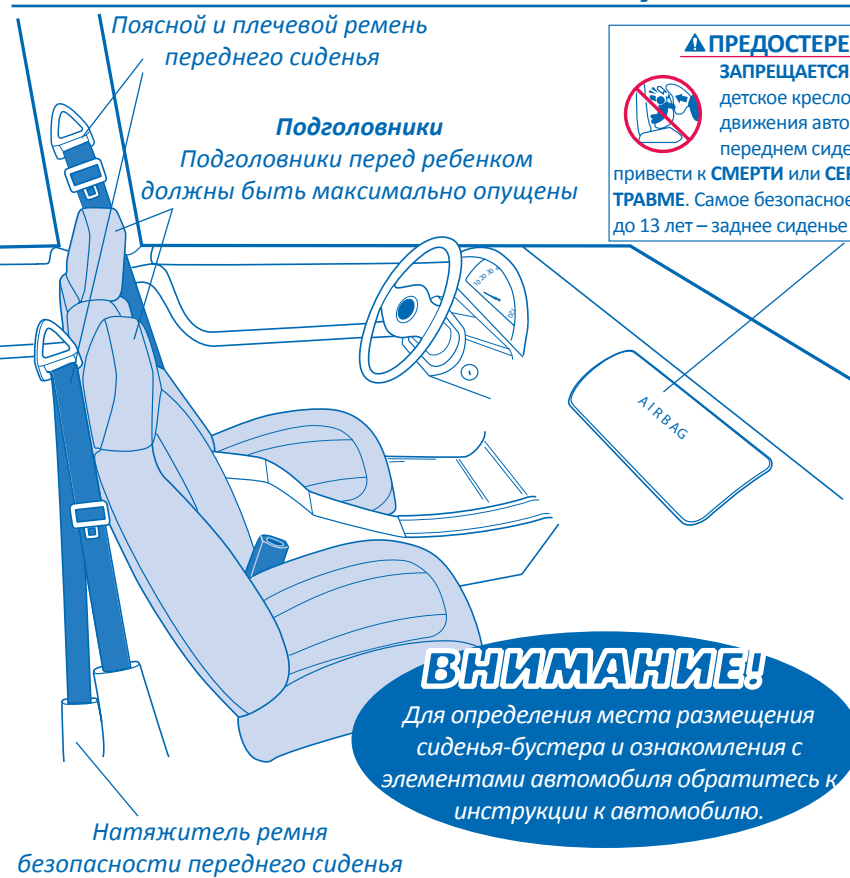

Amp™/Amp Sport™



Amp™



Amp Sport™

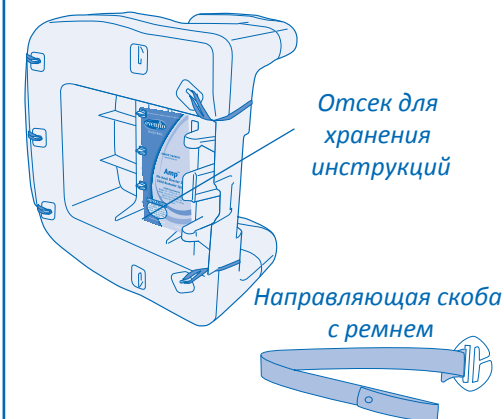

Использование сиденья-бустера

Требования к ребенку

Вес: 18 – 45,3 кг

Рост: 101 – 145 см

Возраст: от 3 лет

Уши ребенка должны находиться ниже верхнего края подголовника автомобильного сиденья.

Плечевой ремень

должен проходить посередине между плечом и шеей. При необходимости используйте направляющую скобу.

Поясной ремень

должен плотно прилегать к бедрам ребенка, проходить под подлокотниками и быть застегнут.



⚠ ПРЕДОСТЕРЕЖЕНИЕ

Поясной ремень должен **ОБЯЗАТЕЛЬНО** проходить под подлокотниками.

1. Установите сиденье-бустер на сиденье автомобиля.

2. Усадите ребенка в сиденье-бустер.

Убедитесь, что спина ребенка плотно прилегает к спинке автомобильного сиденья, а его нижняя часть – к сиденью-бустеру.

3. Пристегните ребенка и сиденье-бустер к автомобильному сиденью.

Протяните поясной/плечевой ремень под подлокотниками через сиденье-бустер с ребенком и застегните замок.

4. При необходимости используйте направляющую скобу плечевого ремня.

Если плечевой ремень не проходит должным образом посередине между плечом и шеей ребенка, используйте направляющую скобу плечевого ремня (стр. 10-11).

⚠ ПРЕДОСТЕРЕЖЕНИЕ

Плечевой ремень **НЕ ДОЛЖЕН** проходить через шею ребенка или спадать с плеча. Если Вы не можете разместить плечевой ремень надлежащим образом посередине между плечом и шеей ребенка, попробуйте установить сиденье-бустер в другом месте либо откажитесь от его использования.

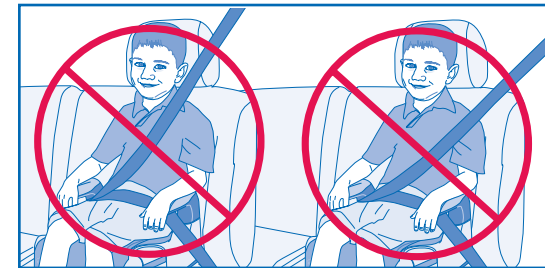

5. Проверьте свою работу.

Поясной ремень должен быть плотно натянут, проходить по бедрам ребенка под подлокотниками и застегнут. Плечевой ремень должен проходить посередине между плечом и шеей.

Примечание: если плечевой ремень проходит через плечо ребенка должным образом, нет необходимости использовать направляющую скобу.

ВНИМАНИЕ!

Установленное в автомобиле сиденье-бустер должно быть закреплено, даже если в нем никто не сидит. Непристегнутое сиденье-бустер может нанести травму пассажирам в случае резкой остановки или аварии.

Использование направляющей скобы плечевого ремня с Amp™

1. Достаньте направляющую скобу (A) плечевого ремня из отсека для хранения (B) в нижней части сиденья-бустера (C).

Примечание: обязательно снимите резинку с ремня и надлежащим образом утилизируйте.

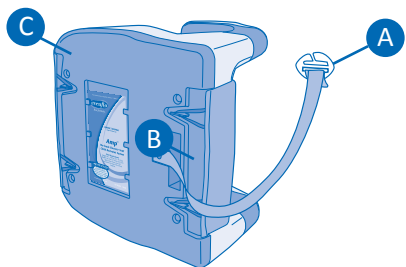

2. Поместите сиденье-бустер (C) на автомобильное сиденье и проденьте плечевой ремень (D) через направляющую скобу (A).
3. Потяните за регулировочный ремень (E), чтобы направляющая скоба (A) достигла уровня плеча ребенка и плечевой ремень (D) прошел посередине между плечом и шеей ребенка.

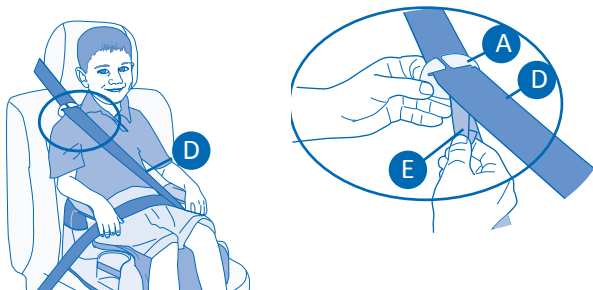

4. Направляющую скобу с регулировочным ремнем следует хранить сложенными в специальном отсеке для хранения (B).

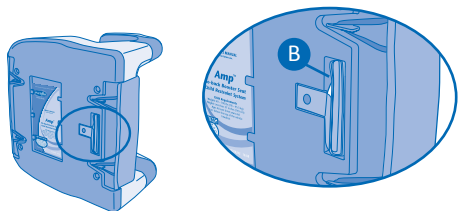

Использование направляющей скобы плечевого ремня на Amp Sport™

1. Протяните петлю ремня (A) направляющей скобы через крепление в задней части сиденья-бустера (B).
2. Проденьте направляющую скобу (C) через петлю ремня (A) и затяните.

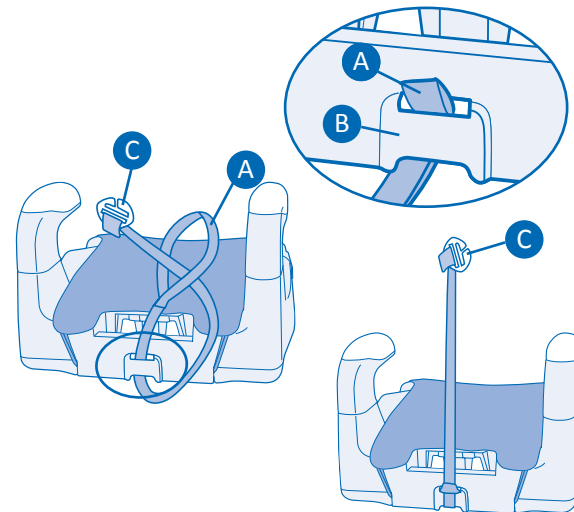

3. Поместите сиденье-бустер (B) на автомобильное сиденье и проденьте плечевой ремень (D) через направляющую скобу (C).
4. Потяните за регулировочный ремень (E), чтобы направляющая скоба (C) достигла уровня плеча ребенка и плечевой ремень (D) прошел посередине между плечом и шеей ребенка.

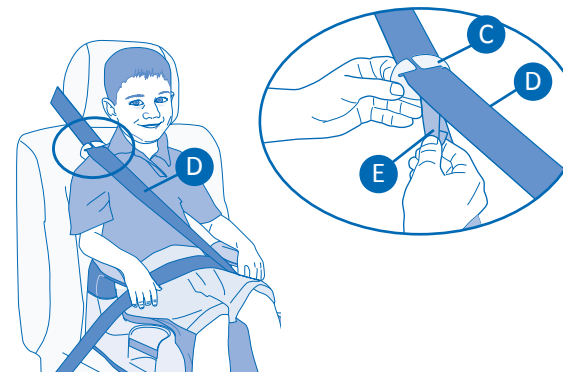

Использование подстаканника

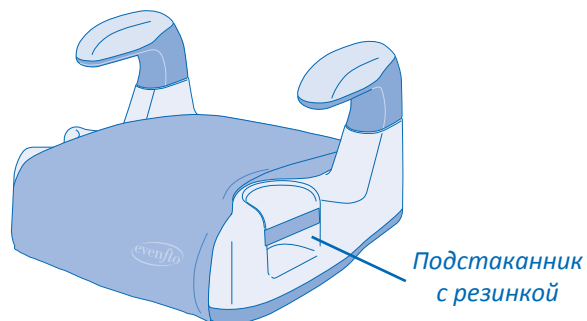

⚠ ПРЕДОСТЕРЕЖЕНИЕ

- **ЗАПРЕЩАЕТСЯ** ставить в подстаканник железные банки, бутылки и другие твердые емкости. Используйте только мягкие стаканы (пластиковые и бумажные).
- **ЗАПРЕЩАЕТСЯ** ставить в подстаканник стаканы с горячими жидкостями (такими, как чай или кофе).
- **ЗАПРЕЩАЕТСЯ** прикреплять дополнительные подушки, игрушки и другие предметы к сиденью-бустеру.

Надевание чехла на сиденье-бустер Amp™

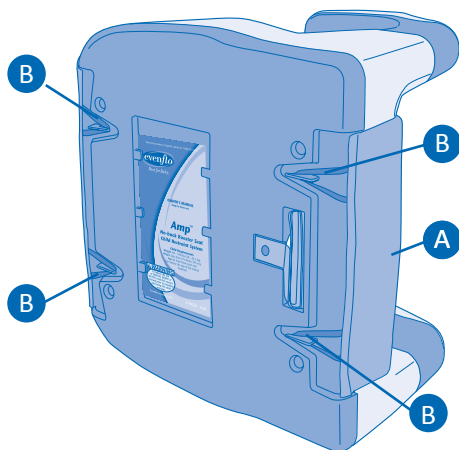

Чтобы надеть чехол (А), наденьте четыре эластичные петли (В) на крючки в нижней части сиденья. Чтобы снять чехол, снимите петли с крючков.

Надевание чехла на сиденье-бустер Amp Sport™

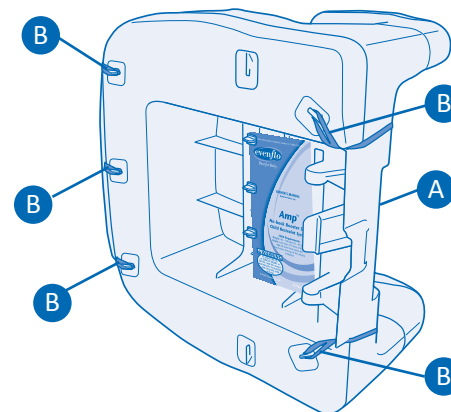

Чтобы надеть чехол (А), наденьте пять эластичных петель (В) на крючки в нижней части сиденья. Чтобы снять чехол, снимите петли с крючков.

Уход и чистка

- Чтобы защитить обивку автомобильного сиденья, подложите полотенце под сиденье-бустер и со стороны его соприкосновения со спинкой автомобильного сиденья.
- Пластиковые элементы можно протирать мягким мыльным раствором и вытирать мягкой тканью. Не используйте абразивные средства и растворители.
- Будьте внимательны, чтобы не повредить наклейки.
- Чехлы (кроме кожаных чехлов на некоторых моделях) можно стирать в машинке отдельно в холодной воде, цикл для деликатных тканей. Сушить 10-15 минут при низкой температуре.
- Никогда не используйте сиденье-бустер без чехла.

Запасные части

При заказе запчастей, пожалуйста, сообщайте номер модели и дату производства (указаны внизу сиденья-бустера).

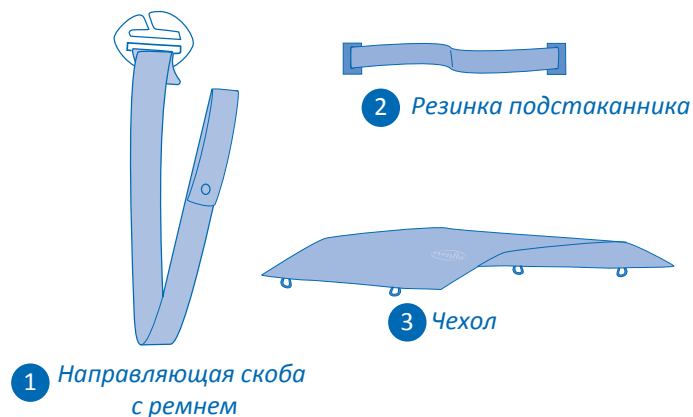

Утилизация

Evenflo просит Вас надлежащим образом утилизировать сиденье-бустер по окончании его срока службы. Большинство элементов подлежат вторичной переработке.

1. Снимите ткань и набивочный материал.
2. Снимите все винты и разберите сиденье-бустер.
3. Сдайте на вторичную переработку все пластиковые элементы, выбросьте остальные элементы.

Если Ваш местный пункт приема материалов для вторичной переработки не принимает набивочный материал, его можно выбросить на свалку.

Примечание: Evenflo по возможности использует вторичные материалы в производстве, но никогда не использует их в компонентах, отвечающих за безопасность.

Гарантийные обязательства

- Производитель гарантирует безотказную работу изделия при условии соблюдения правил эксплуатации, описанных в данной инструкции.
- На изделие установлен гарантийный срок в соответствии с законодательством Российской Федерации.